

IRX100

S E R I E S

Руководство по эксплуатации

 МУЗЦЕНТР
МУЗЫКАЛЬНОЕ ОБОРУДОВАНИЕ

<https://muzcentre.ru>



IRX108-BT



IRX112-BT



СОДЕРЖАНИЕ

Инструкции по технике безопасности	3
Декларация о соответствии.....	6
Краткое руководство по установке	7
Задняя панель	9
Обзор: акустические системы серии IRX100	10
Структурная схема IRX108/112BT	11
Технические характеристики IRX108BT	12
Технические характеристики IRX112BT	13
Сферы применения / функциональные возможности	14
Ducking-эффект для музыки / автоматическое подавление обратной связи	15
Интеграция с bluetooth	16
Размещение и подвешивание динамиков	19
Кабели и разъемы	20
Примеры использования	21
Устранение неисправностей	23
Гарантия	24
Контактная информация	25

ИНСТРУКЦИИ ПО ТЕХНИКЕ БЕЗОПАСНОСТИ



Акустические системы серии IRX100, описанные в данном руководстве, не предназначены для использования в средах с высокой влажностью. Влага может повредить конус громкоговорителя и его окружение и вызвать коррозию электрических контактов и металлических деталей. Не подвергайте колонки воздействию влаги.

Не подвергайте колонки воздействию интенсивных прямых солнечных лучей. Подвеска динамика преждевременно высохнет, а отделанные поверхности могут быть повреждены при длительном воздействии интенсивного ультрафиолетового (УФ) излучения. Колонки серии IRX100 могут выделять значительный объем энергии. При размещении на скользкой поверхности, такой как полированное дерево или линолеум, колонка может двигаться из-за своей акустической энергии. Следует принять меры предосторожности, чтобы колонка не упала со сцены или стола, на котором она установлена.

ПОВРЕЖДЕНИЕ СЛУХА, ДЛИТЕЛЬНОЕ ВОЗДЕЙСТВИЕ ЧРЕЗМЕРНОГО УРОВНЯ ЗВУКОВОГО ДАВЛЕНИЯ

Колонки серии IRX100 способны генерировать уровни звукового давления (SPL), достаточные для того, чтобы нанести непоправимый вред слуху исполнителей, производственной группы и слушателей. Следует соблюдать осторожность, чтобы избежать длительного воздействия SPL свыше 85 дБ.

УХОД И ОЧИСТКА

Колонки IRX100 можно очищать с помощью сухой ткани. Не допускайте попадания влаги в открытые части системы. Перед чисткой убедитесь, что система отключена от сети переменного тока.

В ЭТОМ АППАРАТЕ ИМЕЮТСЯ ПОТЕНЦИАЛЬНО СМЕРТЕЛЬНЫЕ НАПРЯЖЕНИЯ. ЧТОБЫ ПРЕДОТВРАТИТЬ ПОРАЖЕНИЕ ЭЛЕКТРИЧЕСКИМ ТОКОМ, НЕ СНИМАЙТЕ КОРПУС, МОДУЛЬ МИКСЕРА ИЛИ ЗАЩИТНЫЕ ПОКРЫТИЯ ВХОДА ПЕРЕМЕННОГО ТОКА. ВНУТРИ НЕТ ЧАСТЕЙ, ОБСЛУЖИВАЕМЫХ ПОЛЬЗОВАТЕЛЕМ. ОБРАЩАЙТЕСЬ К КВАЛИФИЦИРОВАННОМУ СЕРВИСНОМУ ПЕРСОНАЛУ.

Знак WEEE



Директива 2012/19/ЕС об отходах электрического и электронного оборудования (WEEE), которая вступила в силу в качестве европейского закона 14 февраля 2014 года, привела к серьезным изменениям в обращении с электрооборудованием в конце срока его службы. Целью данной Директивы является в первую очередь предотвращение образования отходов электрического и электронного оборудования, а также содействие повторному использованию, переработке и другим формам регенерации таких отходов с целью уменьшения количества не поддающихся утилизации отходов. Логотип WEEE на изделии или на его коробке, обозначающий, что данное изделие подлежит сбору для электрического и электронного оборудования, состоит из перечеркнутого мусорного бака на колесиках, как показано на картинке. 15.

Этот продукт нельзя утилизировать или сбрасывать вместе с другими бытовыми отходами. Все электронное или электрическое оборудование необходимо утилизировать, переместив его в указанный пункт сбора для переработки таких опасных отходов. Отдельный сбор и надлежащая промышленная переработка электронного и электрического оборудования во время утилизации поможет сохранить природные ресурсы. Более того, правильная утилизация электронного и электрического оборудования обеспечит безопасность для здоровья людей и для окружающей среды. За дополнительной информацией о пунктах утилизации, переработки и сбора электронного и электрического оборудования обращайтесь в местные городские органы власти, службу утилизации бытовых отходов, магазин, в котором вы приобрели оборудование, или к производителю оборудования.

Соответствие Директиве ЕС по ограничению вредных веществ (RoHS)

Этот продукт соответствует Директиве 2011/65/ЕС и (ЕС) 2015/863 Европейского парламента и Совета от 19–31.03.2015 об ограничении использования отдельных опасных веществ в электрическом и электронном оборудовании.

Правила регистрации, оценки, санкционирования и ограничения использования химических веществ (REACH)

REACH (Регламент № 1907/2006) касается производства и использования химических веществ и их потенциального воздействия на здоровье человека и окружающую среду. Статья 33 (1) Регламента REACH требует, чтобы поставщики информировали получателей, если изделие содержит более 0,1 % (на массу каждой единицы изделия) какого-либо вещества (веществ) из Списка особо опасных веществ (SVHC) («Перечня веществ-кандидатов REACH»).

Этот продукт содержит вещество «свинец» (CAS № 7439-92-1) в концентрации более 0,1 % по массе.

На момент выпуска данного продукта никакие другие вещества из «Перечня веществ-кандидатов REACH» — за исключением свинца — в этом продукте не содержались в концентрации более 0,1 % по массе.

Примечание. Свинец был добавлен в «Перечень веществ-кандидатов REACH» 27 июня 2018 г. Включение свинца в «Перечень веществ-кандидатов REACH» не означает, что материалы, содержащие свинец, представляют непосредственный риск или приводят к ограничению допустимости его использования.

ИНСТРУКЦИИ ПО ТЕХНИКЕ БЕЗОПАСНОСТИ

1. ПРОЧИТАЙТЕ эти инструкции.
2. ХРАНИТЕ эти инструкции.
3. ПРИМИТЕ ВО ВНИМАНИЕ все предупреждения.
4. СЛЕДУЙТЕ всем указаниям.
5. НЕ ИСПОЛЬЗУЙТЕ эту технику рядом с водой.
6. ПРОВОДИТЕ ОЧИСТКУ ТОЛЬКО сухой тканью.
7. НЕ ЗАГОРАЖИВАЙТЕ вентиляционные отверстия. Монтируйте в соответствии с инструкциями производителя.
8. НЕ УСТАНАВЛИВАЙТЕ рядом с источниками тепла, такими как радиаторы, обогреватели, печи или другие приборы (включая усилители), которые выделяют тепло.
9. НЕ ПРЕНЕБРЕГАЙТЕ защитным штекером фиксирующего или заземляющего типа. Штекер с заданным положением относительно гнезда имеет два контакта, один из которых шире другого. Штекер с заземлением имеет два контакта и третий заземляющий контакт. Для безопасности предусмотрен более широкий или третий контакт. Если прилагаемый штекер не подходит к вашей розетке, обратитесь к электрику для замены устаревшей розетки.
10. ЗАЩИЩАЙТЕ шнур питания от ходьбы по нему или сдавливания, особенно у штекеров, розеток и мест, где он выходит из устройства.
11. ИСПОЛЬЗУЙТЕ ТОЛЬКО комплектующие и принадлежности, предусмотренные производителем.
12.  ИСПОЛЬЗУЙТЕ УСТРОЙСТВО ТОЛЬКО совместно с тележкой, подставкой, штативом, кронштейном или столом, указанным производителем либо продаваемым в комплекте с устройством. При использовании тележки соблюдайте осторожность при совместном перемещении тележки и устройства, чтобы избежать травм при их опрокидывании.
13. ОТКЛЮЧАЙТЕ это устройство во время грозы или когда оно не используется в течение длительного времени.
14. ОБРАЩАЙТЕСЬ к квалифицированному сервисному персоналу. Обслуживание требуется, если устройство было повреждено каким-либо образом, например поврежден шнур питания или штекер, пролита жидкость или в устройство попали предметы, устройство подверглось воздействию дождя или влаги, не работает нормально или упало.
15. НЕ ПОДВЕРГАЙТЕ данное устройство воздействию капель или брызг и следите за тем, чтобы на него не ставили предметы, наполненные жидкостью, например вазы.
16. Чтобы полностью отключить это устройство от сети переменного тока, отсоедините штекер шнура питания от розетки переменного тока.
17. Если в качестве устройства отключения используется штепсельная вилка или приборный соединитель, это устройство должно оставаться готовым к работе.
18. НЕ ПЕРЕГРУЖАЙТЕ настенные розетки или удлинители сверх их номинальной мощности, так как это может привести к поражению электрическим током или пожару.
19. Для обеспечения надлежащей вентиляции не устанавливайте это оборудование в скрытое или закрытое пространство, например в книжный шкаф или аналогичное место.
20. Не следует препятствовать вентиляции изделия, закрывая вентиляционные отверстия такими предметами, как газеты, скатерти, шторы и т. д.



Картинка с восклицательным знаком в равностороннем треугольнике предупреждает пользователя о наличии важных инструкций по эксплуатации и техническому обслуживанию (ремонту) в документации, прилагаемой к продукту.



Картинка с восклицательным знаком в равностороннем треугольнике предупреждает пользователя о наличии важных инструкций по эксплуатации и техническому обслуживанию (ремонту) в документации, прилагаемой к продукту.

ПРЕДУПРЕЖДЕНИЕ. Чтобы снизить риск возгорания или поражения электрическим током, не подвергайте данное устройство воздействию дождя или влаги.

ПРЕДУПРЕЖДЕНИЕ. На изделие нельзя ставить источники открытого огня, например зажженные свечи.

ПРЕДУПРЕЖДЕНИЕ. Оборудование должно быть подключено к СЕТЕВОЙ розетке с защитным заземлением.

ПРЕДУПРЕЖДЕНИЕ. Этот продукт предназначен для работы ТОЛЬКО при напряжениях, указанных на задней панели. Работа от напряжений, отличных от указанных, может привести к необратимому повреждению изделия и аннулированию гарантии на изделие. Использование штекерных адаптеров переменного тока не рекомендуется, потому что это может позволить подключать изделие к напряжению, на которое данное изделие не рассчитано. Если вы не уверены в правильности рабочего напряжения, обратитесь к местному дистрибьютору и/или продавцу. Если изделие оснащено съемным шнуром питания, используйте только тот тип, который предоставлен или указан производителем либо местным дистрибьютором.

ДИАПАЗОН РАБОЧИХ ТЕМПЕРАТУР:

от -20 до 40 °C (от -4 до 104 °F)



ПРЕДУПРЕЖДЕНИЕ. Не открывать! Риск поражения электрическим током. Напряжения в этом оборудовании опасны для жизни. Внутри нет частей, обслуживаемых пользователем. Обращайтесь к квалифицированному сервисному персоналу.

Размещайте оборудование рядом с сетевой розеткой, чтобы выключатель питания был легкодоступен.

ИНФОРМАЦИЯ О СООТВЕТВИИ FCC И ЭЛЕКТРОМАГНИТНОЙ СОВМЕСТИМОСТИ (КАНАДА).

Это устройство отвечает части 15 правил Федерального агентства по связи (FCC). Эксплуатация допускается при соблюдении следующих двух условий:

1. Это устройство не должно создавать вредные помехи. 2. Это устройство должно принимать любые получаемые помехи, включая помехи, которые могут вызвать нежелательные отклонения в работе.

ОСТОРОЖНО! Изменения или модификации, не одобренные производителем в явной форме, могут лишить пользователя права на эксплуатацию данного устройства.

ПРИМЕЧАНИЕ. Данное оборудование было проверено и признано соответствующим ограничениям для цифровых устройств класса B в соответствии с частью 15 правил FCC. Эти ограничения предназначены для того, чтобы обеспечить разумную защиту от вредных помех в жилых помещениях. Это оборудование генерирует, использует и может излучать радиочастотную энергию и, если оно установлено и эксплуатируется не в соответствии с инструкциями, может создавать вредные помехи для радиосвязи. Тем не менее нет никакой гарантии, что помехи не возникнут при конкретном варианте установки. Если это оборудование создает вредные помехи для приема радио или телевидения (можно определить, выключив и включив оборудование), то рекомендуется попытаться устранить помехи одной или несколькими из следующих мер.

ИНСТРУКЦИИ ПО ТЕХНИКЕ БЕЗОПАСНОСТИ

Переориентировать или переставить приемную антенну. Увеличить расстояние между оборудованием и приемником. Подключить оборудование к розетке в цепи, отличной от той, к которой подключен приемник. Обратиться за помощью к компании-продавцу или опытному специалисту по радио или телевидению.

ОСТОРОЖНО! Это изделие предназначено для эксплуатации только в нежилых помещениях.

ПРЕДУПРЕЖДЕНИЕ. Это оборудование совместимо с классом В CISPR 32. В жилых помещениях это оборудование может вызывать радиопомехи.

CAN ICES-3 (B)/NMB-3(B)



Разъем защитного заземления. Оборудование должно быть подключено к сетевой розетке с защитным заземлением.

ИНФОРМАЦИЯ О СООТВЕТСТВИИ БЕСПРОВОДНОГО ПЕРЕДАТЧИКА

Обозначение «IC:» перед номером сертификации радиооборудования означает только то, что технические требования Министерства промышленности Канады были выполнены.

Le terme «IC:» avant le numero de certification radio signifie seulement que les specifications techniques d'Industrie Canada ont ete respectees.

Это устройство содержит нелицензируемый (нелицензируемые) передатчик (передатчики) и/или приемник (приемники), которые соответствуют требованиям Министерства промышленности Канады в отношении подсистем радиооборудования с безлицензионным использованием. Эксплуатация допускается при соблюдении следующих двух условий: (1) это устройство не должно создавать вредные помехи и (2) это устройство должно принимать любые получаемые помехи, включая помехи, которые могут вызвать нежелательные отклонения в работе.

Cet appareil contient des émetteurs / récepteurs exemptés de licence conformes aux RSS (RSS) d'Innovation, Sciences et Développement économique Canada. L'exploitation est autorisée aux deux conditions suivantes : (1) l'appareil ne doit pas produire de brouillage, et (2) l'utilisateur de l'appareil doit accepter tout brouillage radioélectrique subi, même si le brouillage est susceptible d'en compromettre le fonctionnement.

Данное оборудование соответствует ограничениям радиационного воздействия FCC и IC, установленным для неконтролируемой среды. Данное оборудование должно монтироваться и эксплуатироваться с минимальным расстоянием в 20 см между его радиатором и вашим телом. Данный передатчик не должен располагаться либо работать совместно с какой-либо другой антенной или передатчиком.

Cet appareil est conforme à FCC et IC l'exposition aux rayonnements limites fixées pour un environnement non contrôlé. Cet appareil doit être installé et utilisé avec une distance minimale de 20cm entre le radiateur et votre corps. Cet émetteur ne doit pas être cossé ou operant en liaison avec toute autre antenne ou transmetteur.

ИНФОРМАЦИЯ О СООТВЕТСТВИИ ДИРЕКТИВАМ ЕС

Настоящим HARMAN Professional, Inc. заявляет, что тип оборудования серии IRX100 соответствует требованиям, изложенным в следующих документах: Директива Европейского Союза об ограничении использования определенных опасных веществ в электрическом и электронном оборудовании (RoHS2) 2011/65/ЕС; Директива WEEE Европейского Союза об отходах электрического и электронного оборудования 2012/19/ЕС (в новой редакции); Директива Европейского Союза о регистрации, оценке, разрешении и ограничении химических веществ 1907/2006 (Регламент REACH); Европейская директива по радиооборудованию 2014/53/ЕС (Директива RED).

Бесплатную копию полной Декларации о соответствии требованиям технических регламентов можно получить по ссылке <http://www.jblpro.com/www/product-support/downloads>

Это изделие содержит батареи, на которые распространяется Европейская директива 2006/66/ЕС и которые нельзя утилизировать вместе с обычными бытовыми отходами. Соблюдайте местное законодательство.

ДИАПАЗОН ЧАСТОТ БЕСПРОВОДНОЙ СВЯЗИ И ВЫХОДНАЯ МОЩНОСТЬ БЕСПРОВОДНОГО РАДИОСИГНАЛА:
2402–2480 МГц
4,00 мВт

Предотвращение потери слуха



Осторожно! Если наушники-вкладыши или накладные наушники используются на большой громкости в течение продолжительных периодов времени, возможна необратимая потеря слуха.

Примечание. Во избежание возможного повреждения слуха не выполняйте прослушивание на высокой громкости в течение длительного времени.

ПРОДУКТ КЛАССА В:

警告

此为B级产品。在生活环境中，该产品可能会造成无线电干扰。在这种情况下，可能需要用户对干扰采取切实可行的措施。

ЗАЩИТА ОКРУЖАЮЩЕЙ СРЕДЫ ОТ ЗАГРЯЗНЕНИЯ:



此标识适用于在中华人民共和国销售的电子信息产品。标识中间的数字为环保实用期限的年数。

ДЕКЛАРАЦИЯ О СООТВЕТСТВИИ

Европейский стандарт EN 60065:2014, 8-я редакция.

Аудио-, видеоаппаратура и аналогичная электронная аппаратура. Требования техники безопасности

Европейский стандарт EN 62368-1:2014+A11:2017

Аудио-, видеоаппаратура, оборудование информационных технологий и техники связи. Часть 1. Требования техники безопасности

Европейский стандарт EN 301489-1 V2.1.1

Электромагнитная совместимость (ЭМС) для радиооборудования и служб радиосвязи.

Часть 1. Общие технические требования. Согласованный стандарт, удовлетворяющий существенные требования статьи 3.1(b) Директивы 2014/53/ЕС и существенные требования статьи 6 Директивы 2014/30/ЕС

Европейский стандарт EN 301489-17 V3.1.1

Электромагнитная совместимость (ЭМС) для радиооборудования и служб радиосвязи. Часть 17. Особые условия для широкополосных систем передачи данных.

Согласованный стандарт, удовлетворяющий существенные требования статьи 3.1(b) Директивы 2014/53/ЕС

Европейский стандарт EN 300328 V2.1.1

Широкополосные системы передачи данных. Оборудование передачи данных, работающее в ISM-диапазоне 2,4 ГГц и использующее методы широкополосной модуляции. Согласованный стандарт, удовлетворяющий существенные требования статьи 3.2 Директивы 2014/53/ЕС

Европейский стандарт EN 62479:2010

Оценка соответствия электронного и электрического оборудования низкой мощности с основными ограничениями, связанными с воздействием на человека электромагнитных полей (от 10 МГц до 300 ГГц)

Европейский стандарт EN 55032: 2015

Электромагнитная совместимость оборудования мультимедиа. Требования к электромагнитной эмиссии, класс В

Европейский стандарт EN 55035:2017

Электромагнитная совместимость оборудования мультимедиа. Требования к помехоустойчивости

Европейский стандарт EN 61000-3-2: 2014

Электромагнитная совместимость (ЭМС). Часть 3. Нормы. Раздел 2. Нормы эмиссии гармонических составляющих тока (оборудование с входным током не более 16 А на фазу)

Европейский стандарт EN 61000-3-3: 2013

Электромагнитная совместимость (ЭМС). Часть 3. Нормы. Раздел 3. Ограничение изменений и мерцания напряжения, вызываемых техническими средствами с потребляемым током не более 16 А, подключаемыми к низковольтным системам электроснабжения

КРАТКОЕ РУКОВОДСТВО ПО УСТАНОВКЕ

Поздравляем вас с приобретением акустической системы JBL Professional серии IRX100! Мы знаем, что вы хотите настроить систему и использовать ее как можно скорее — именно поэтому вы сейчас читаете настоящий раздел. Следующие инструкции помогут вам выполнить настройку системы максимально быстро.

Содержимое упаковки

В комплект поставки вашей акустической системы IRX100 должно входить следующее:

Акустическая колонка IRX100 — 1 шт.

Кабель питания IEC длиной 2 м (6,5 фута) — 1 шт.

Краткое руководство по эксплуатации — 1 шт.

Распаковка изделия

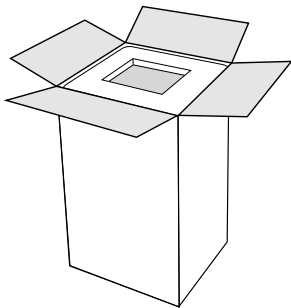

1

Откройте верхнюю часть коробки.

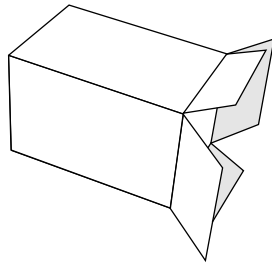

2

Положите коробку на бок.

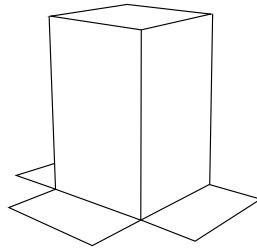

3

Переверните коробку вверх дном, после чего приподнимите ее, чтобы извлечь акустическую колонку.

Варианты установки

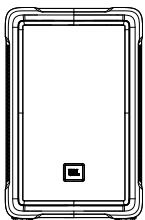

1

Напольная установка

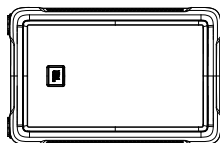

2

Мониторная установка

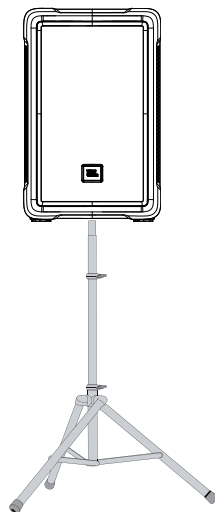

3

Установка на стойке

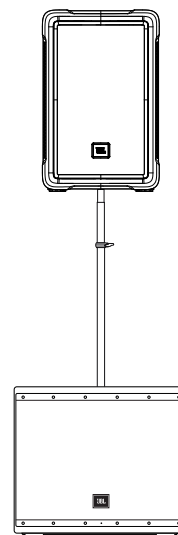

4

Установка на сабвуфере

КРАТКОЕ РУКОВОДСТВО ПО УСТАНОВКЕ

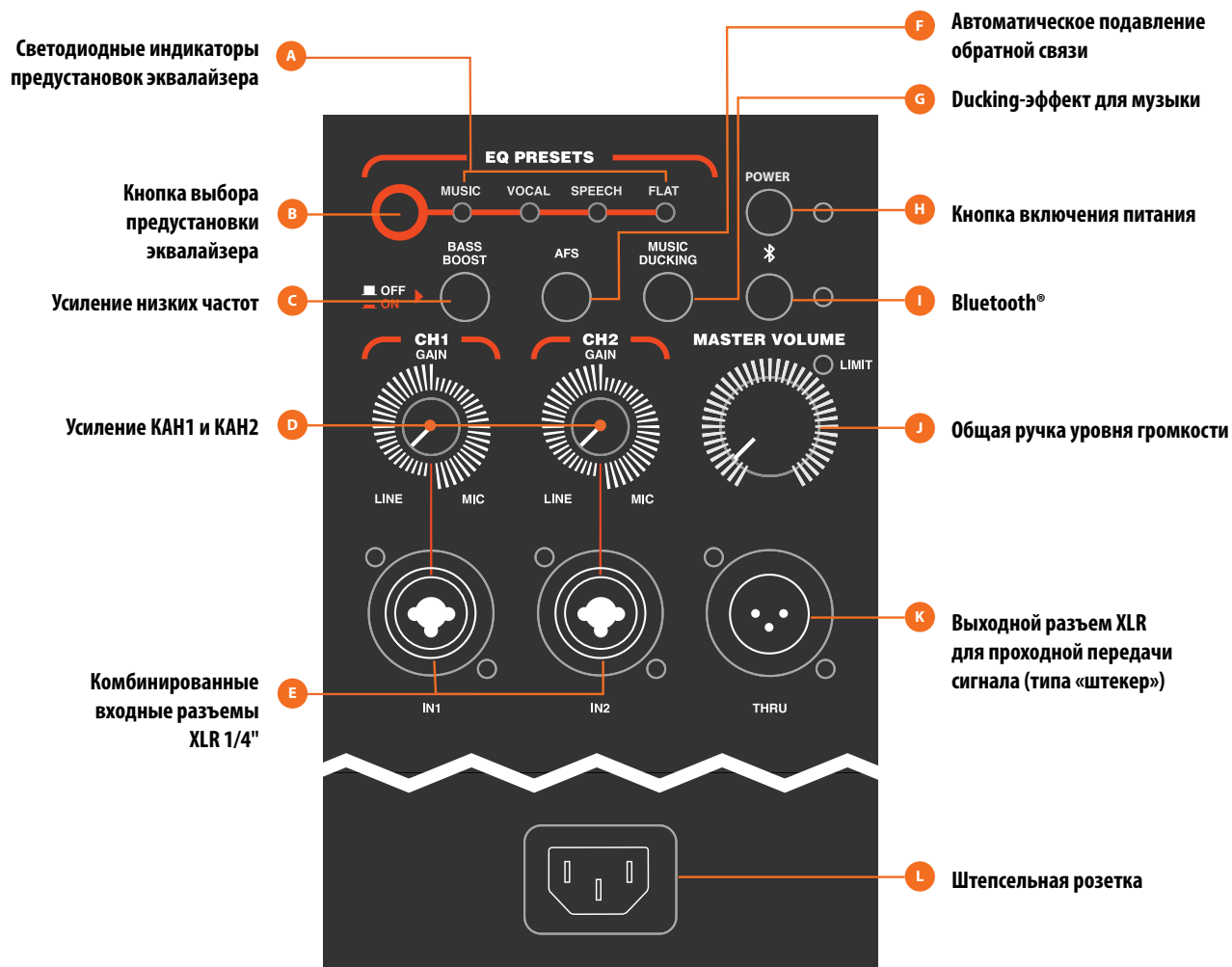

ВКЛЮЧЕНИЕ ИЗДЕЛИЯ

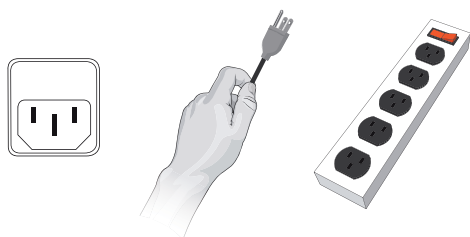

1. Подключите шнур питания к штепсельной розетке (L).
2. Нажмите кнопку включения питания (H) на 0,5 секунды для подачи электропитания.

ПОДКЛЮЧЕНИЕ ИСТОЧНИКОВ ЗВУКА

1. Перед подключением источников звука выкрутите общую ручку уровня громкости Master Volume (J) влево до упора.
2. Подключите свои устройства ко входным разъемам (E).

НАСТРОЙКА КАНАЛОВ

1. Выберите предустановку эквалайзера с помощью кнопки выбора предустановки эквалайзера (B).
2. Выберите источник усиления для КАН1 и КАН2 (D). Для использования микрофона установите регулятор на 3 часа. Для использования линейного источника звука установите регулятор на 9 часов.
3. Медленно поворачивайте общую ручку уровня громкости Master Volume (J) вправо для задания требуемой громкости звука.

СОПРЯЖЕНИЕ С АУДИОУСТРОЙСТВОМ BLUETOOTH™

Данное устройство поддерживает потоковую передачу звука по каналу Bluetooth.

Для подключения вашего устройства выполните следующие действия:

1. Включите Bluetooth на устройстве — источнике звука.
2. Нажмите и удерживайте кнопку Bluetooth (I) в течение 2 секунд. Светодиодный индикатор будет мигать все время, пока акустическая колонка IRX находится в режиме сопряжения.
3. Найдите на своем устройстве требуемую колонку IRX и выберите ее.

A. Кнопка выбора предустановки эквалайзера

Используйте эту кнопку для переключения между четырьмя различными настройками эквалайзера.

B. Светодиодные индикаторы предустановок эквалайзера

MUSIC (настройки для прослушивания музыки):

Эти настройки используются по умолчанию для динамиков IRX. Используйте эти настройки, если ваш динамик IRX используется на штативе либо на стойке и обращен к аудитории.

VOCAL (настройки для прослушивания вокала):

Используйте эти настройки, если ваш динамик IRX используется совместно с отдельным сабвуфером. Эта предустановка позволяет установить фильтр высоких частот (HPF) на частоте 100 Гц.

SPEECH (настройки для прослушивания речи):

Используйте эти настройки, если ваш динамик IRX используется только для работы с речью либо для приложений, работающих только с речью, и обращен к аудитории.

NORMAL (настройки для обычной работы):

Используйте эти настройки, если ваш динамик IRX используется в качестве сценического монитора и обращен к вам.

C. Усиление низких частот

Используйте для усиления громкости низких частот.

D. Усиление КАН1 и КАН2

Управление усилением КАН1 и КАН2 соответственно. Для уменьшения коэффициента усиления источника звука поверните регулятор против часовой стрелки. Для увеличения коэффициента усиления поверните регулятор по часовой стрелке.

E. Комбинированные входные разъемы XLR 1/4"

Эти симметричные входы поддерживают использование стандартного разъема XLR (типа «розетка»), а также штекера наушников 1/4" TRS. К этим входам можно подключать широкий набор источников сигнала — микрофоны, микшерные пульта и электронные музыкальные инструменты. Чувствительность этих входов управляется с ++помощью ПЕРЕКЛЮЧАТЕЛЕЙ MIC/LINE.

F. Автоматическое подавление обратной связи

Система dbx AFS подавляет обратную связь до ее появления.

G. Ducking-эффект для музыки

При использовании ducking-эффекта с помощью одного нажатия кнопки громкость музыки автоматически снижается при обнаружении входного речевого сигнала.

H. Кнопка включения питания

I. Индикатор Bluetooth

Если установлено соединение по Bluetooth, этот светодиодный индикатор горит синим цветом.

J. Общая ручка уровня громкости Master Volume

Регулирует общую громкость динамика. Для уменьшения общей громкости динамика поверните регулятор против часовой стрелки. Для увеличения общей громкости динамика поверните регулятор по часовой стрелке.

K. Выходной разъем XLR для проходной передачи сигнала (типа «штекер»)

Данный выходной разъем XLR (типа «штекер») обеспечивает возможность проходной передачи звукового сигнала ко внешнему источнику. Если звуковые сигналы присутствуют на обоих входах, будет осуществлено суммирование этих сигналов и отправка результата их смешивания в соотношении 50/50.

L. Штепсельная розетка

Подключите шнур питания из комплекта поставки к штепсельной розетке на задней части динамика. Подключите шнур питания к доступной электрической розетке.

ОБЗОР: АКУСТИЧЕСКИЕ СИСТЕМЫ СЕРИИ IRX100



IRX108-BT

Портативный 8-дюймовый динамик со встроенным усилителем и поддержкой Bluetooth®

- 1300 Вт
- 17,4 фунта (7,9 кг)
- Номинальная диаграмма направленности: 90° (по горизонтали) × 60° (по вертикали)

IRX112-BT

Портативный 12-дюймовый динамик со встроенным усилителем и поддержкой Bluetooth®

- 1300 Вт
- 27,3 фунта (12,4 кг)
- Номинальная диаграмма направленности: 90° (по горизонтали) × 60° (по вертикали)

Благодарим вас за покупку новой акустической системы JBL серии IRX100!

Новая серия динамиков IRX100 — это не просто еще одно семейство великолепных акустических систем от JBL, но и настоящий прорыв в технологии, предназначенной специально для обеспечения наилучшего звучания, независимо от сферы применения этой системы. Полностью переосмыслив, насколько действительно качественной может быть доступная автономная портативная акустическая система, инженеры JBL специально разработали и изготовили серию динамиков IRX100 с нуля, используя для этого передовые волноводные технологии JBL, а также специально спроектированные и изготовленные преобразователи.

Полная переработка платформы позволила нам использовать в конструкции динамиков серии IRX100 достижения новейших технологий в сфере материалов для изготовления акустических систем, а также в сфере акустической науки, дизайна преобразователей и удобства обращения пользователя с системой. В результате был получен первоклассный студийный монитор превосходного качества — полностью профессиональная, универсальная, удобная в использовании, портативная система для работающих музыкантов и специалистов по работе со звуком.

При надлежащем уходе ваши динамики серии IRX100 обеспечат вам долгие годы безупречной работы. При этом они довольно универсальны и могут стать частью вашей системы звукоусиления даже в случае ее дальнейшего расширения.

СТРУКТУРНАЯ СХЕМА IRX108/112BT

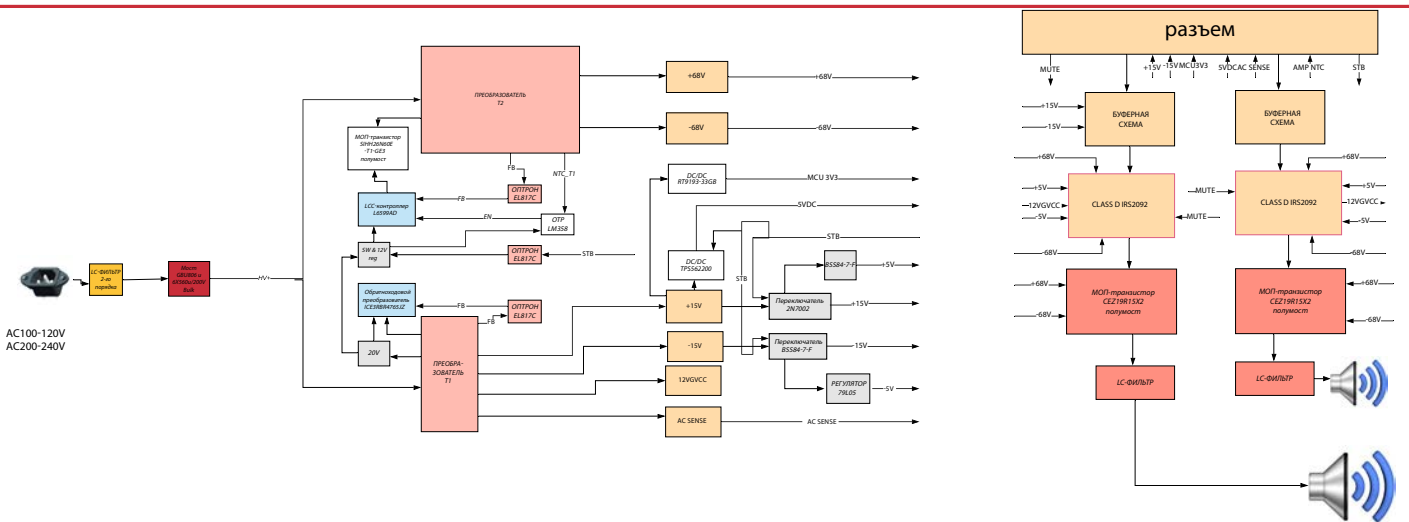
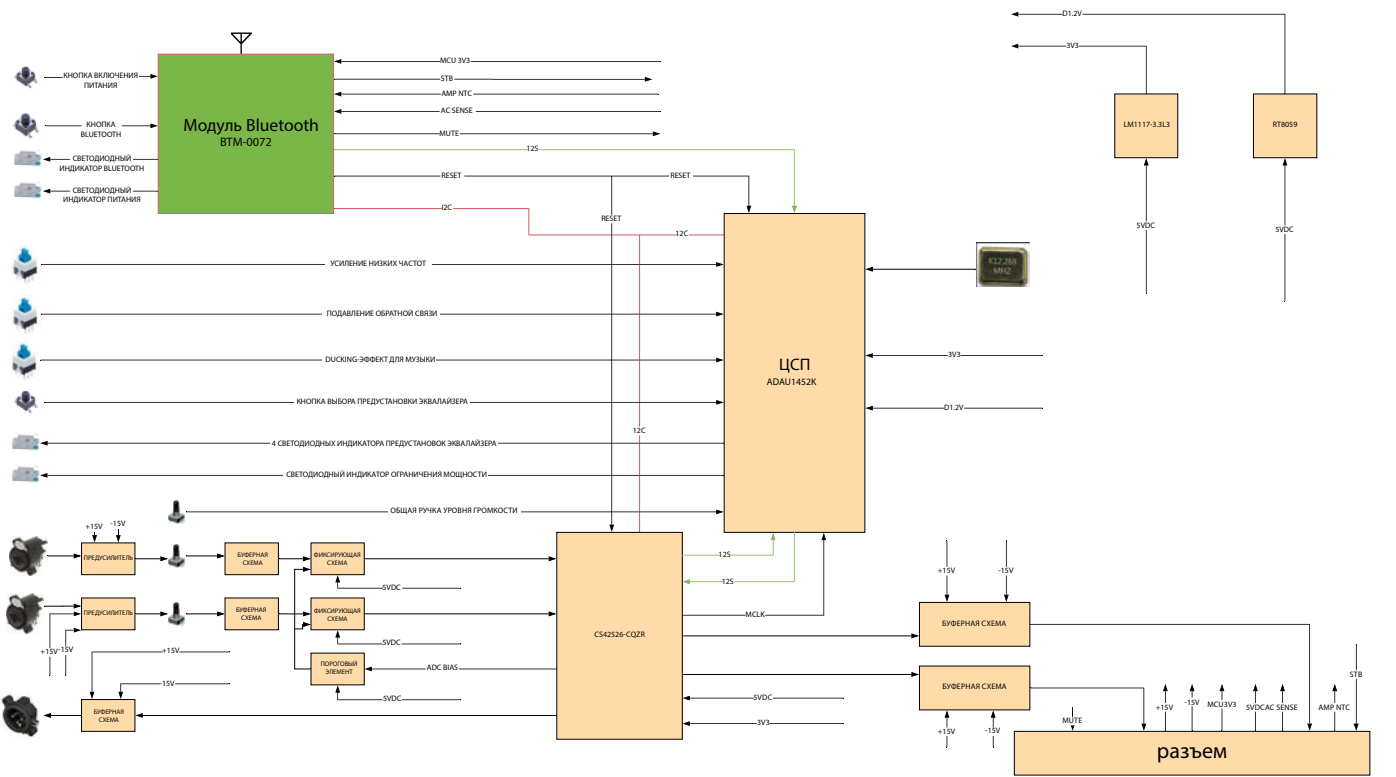

ТЕХНИЧЕСКИЕ ХАРАКТЕРИСТИКИ IRX108BT

ТЕХНИЧЕСКИЕ ХАРАКТЕРИСТИКИ

ТИП СИСТЕМЫ:	двухсторонняя 8-дюймовая акустическая система со встроенным усилителем
АКУСТИЧЕСКАЯ СИСТЕМА:	полипропилен с использованием полноразмерной решетки
ЧУВСТВИТЕЛЬНОСТЬ (УРОВЕНЬ ЗВУКОВОГО ДАВЛЕНИЯ):	124 дБ при максимальной нагрузке
АМПЛИТУДНО-ЧАСТОТНАЯ ХАРАКТЕРИСТИКА (± 3 дБ):	54 Гц — 20 кГц
НОМИНАЛЬНАЯ МОЩНОСТЬ:	1300 Вт при максимальной нагрузке
ВХОДНОЕ СОПРОТИВЛЕНИЕ:	10 кОм при симметричном входе
ДИАГРАММА НАПРАВЛЕННОСТИ:	номинальная диаграмма направленности: 90° (по горизонтали) \times 60° (по вертикали)
BLUETOOTH:	поточная передача звука, Bluetooth версии 5.0
Цифровой сигнальный процессор:	4 предустановки, подавление обратной связи, ducking-эффект
ВХОДЫ/ВЫХОДЫ:	2 комбинированных входа XLR/TRS для подключения микрофона / линейного сигнала; 1 проходной выход (pass-thru) с разъемом XLR
УСТАНОВКА:	монтажный паз $\varnothing 35$ мм
МАССА НЕТТО:	7,9 кг (17,4 фунта)
РАЗМЕРЫ (Д \times Ш \times В):	258 \times 313 \times 486 мм (10,15 \times 12,32 \times 19,15 дюйма)

СПЕЦИФИКАЦИЯ ЗАКАЗА

РАЗМЕРЫ КОРОБКИ (Д \times Ш \times В):	276 \times 339 \times 517 мм (10,87 \times 13,35 \times 20,35 дюйма)
ВЕС В УПАКОВКЕ:	9,3 кг (20,5 фунта)
UPC-КОД:	691991033506

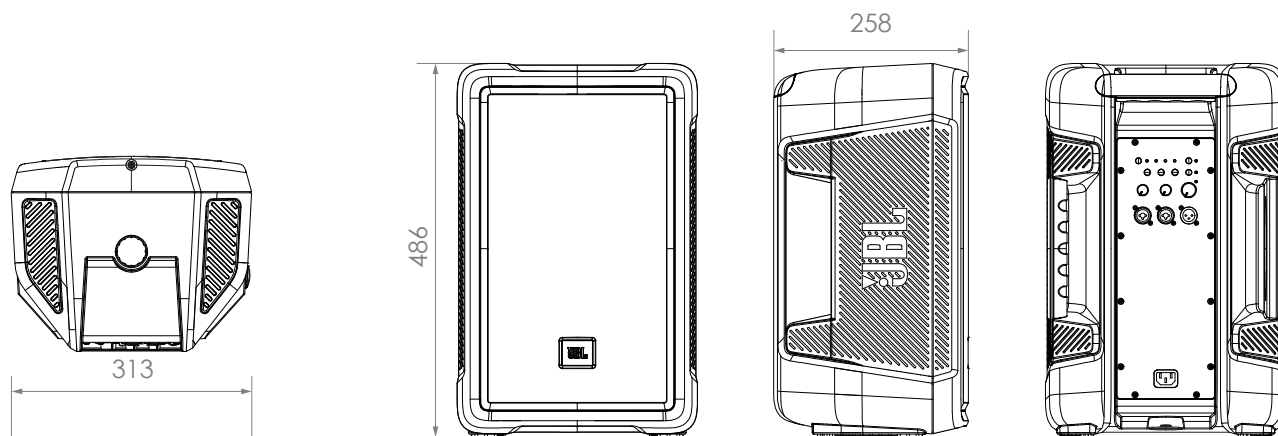

Вид снизу

Вид спереди

Вид слева

Вид сзади

ТЕХНИЧЕСКИЕ ХАРАКТЕРИСТИКИ IRX112BT

ТЕХНИЧЕСКИЕ ХАРАКТЕРИСТИКИ

ТИП СИСТЕМЫ:	двухсторонняя 12-дюймовая акустическая система со встроенным усилителем
АКУСТИЧЕСКАЯ СИСТЕМА:	полипропилен с использованием полноразмерной решетки
ЧУВСТВИТЕЛЬНОСТЬ (УРОВЕНЬ ЗВУКОВОГО ДАВЛЕНИЯ):	127 дБ при максимальной нагрузке
АМПЛИТУДНО-ЧАСТОТНАЯ ХАРАКТЕРИСТИКА (± 3 дБ):	53 Гц — 20 кГц
НОМИНАЛЬНАЯ МОЩНОСТЬ:	1300 Вт при максимальной нагрузке
ВХОДНОЕ СОПРОТИВЛЕНИЕ:	10 кОм при симметричном входе
ДИАГРАММА НАПРАВЛЕННОСТИ:	номинальная диаграмма направленности: 90° (по горизонтали) \times 60° (по вертикали)
BLUETOOTH:	поточная передача звука, Bluetooth версии 5.0
Цифровой сигнальный процессор:	4 предустановки, подавление обратной связи, ducking-эффект
ВХОДЫ/ВЫХОДЫ:	2 комбинированных входа XLR/TRS для подключения микрофона / линейного сигнала; 1 проходной выход (pass-thru) с разъемом XLR монтажный паз $\varnothing 35$ мм
УСТАНОВКА:	
МАССА НЕТТО:	12,4 кг (27,3 фунта)
РАЗМЕРЫ (Д \times Ш \times В):	299 \times 400 \times 618,4 мм (11,77 \times 15,75 \times 24,35 дюйма)

СПЕЦИФИКАЦИЯ ЗАКАЗА

РАЗМЕРЫ КОРОБКИ (Д \times Ш \times В):	321 \times 422 \times 650 мм (12,64 \times 16,61 \times 25,59 дюйма)
ВЕС В УПАКОВКЕ:	14,51 кг (32 фунта)
UPC-КОД:	691991033544

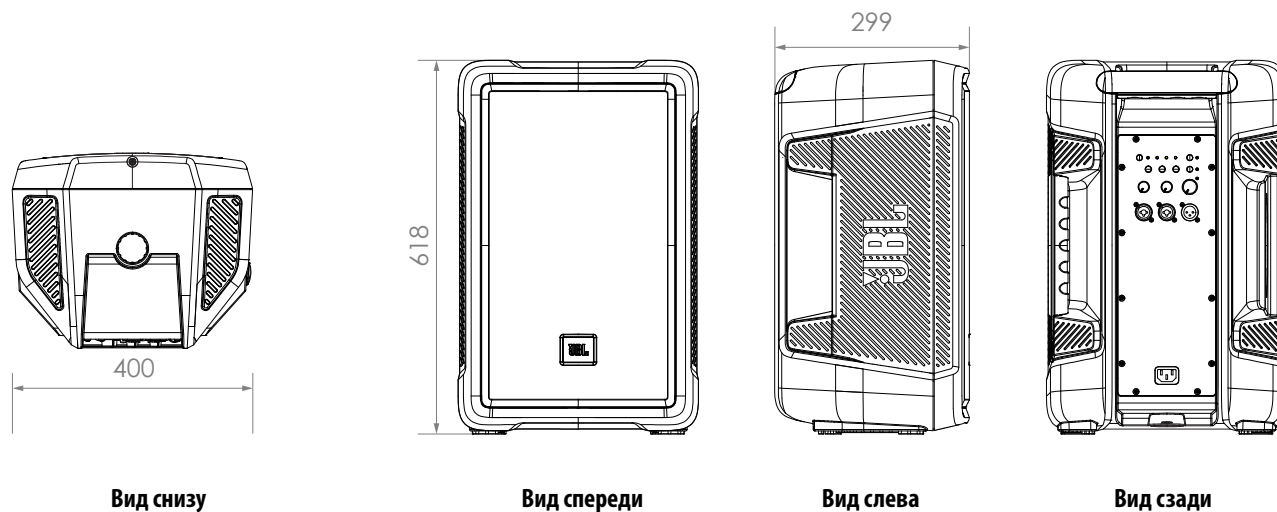

СФЕРЫ ПРИМЕНЕНИЯ / ФУНКЦИОНАЛЬНЫЕ ВОЗМОЖНОСТИ

МУЗЫКАНТЫ/ИСПОЛНИТЕЛИ

Музыканты и исполнители, которым нужен простой в использовании динамик со звукоусилением и великолепным звучанием в портативном и доступном форм-факторе.

ВЕДУЩИЕ/ИНСТРУКТОРЫ

Онлайн-ведущие и фитнес-инструкторы, которым нужна простая в использовании компактная акустическая система с поддержкой Bluetooth и встроенным ducking-эффектом для музыки.

РЕСТОРАННО-ГОСТИНИЧНЫЙ БИЗНЕС / ГОСУДАРСТВЕННЫЕ ОБЪЕКТЫ

Ресторанно-гостиничный бизнес / государственные объекты, требующие профессионального качества звука и вместе с тем простоты использования и минимального времени настройки.

ФУНКЦИОНАЛЬНЫЕ ВОЗМОЖНОСТИ

- Четыре предустановки эквалайзера позволяют выбрать требуемый режим без дополнительных усилий
- Система dbx AFS подавляет обратную связь до ее появления
- Интеграция с Bluetooth позволяет осуществлять потоковое воспроизведение музыкальных композиций, музыки к фильмам и фонограмм в режиме стерео
- При использовании ducking-эффекта с помощью одного нажатия кнопки громкость музыки автоматически снижается при обнаружении входного речевого сигнала
- Широкая амплитудно-частотная характеристика: 53 Гц — 20 кГц
- Облегченная конструкция
- Мощность: 1300 Вт
- 2 комбинированных входа XLR/TRS и 1 выход XLR обеспечивают широкий выбор вариантов подключения
- Входные каналы принимают микрофонный или линейный сигнал для повышенной универсальности
- Эргономичные ручки делают транспортировку быстрой и удобной
- Прочная ячеистая решетка из стали прошла дорожные испытания на надежность
- Встроенное крепление для стойки расширяет возможности установки системы

DUCKING-ЭФФЕКТ ДЛЯ МУЗЫКИ / АВТОМАТИЧЕСКОЕ ПОДАВЛЕНИЕ ОБРАТНОЙ СВЯЗИ

Ducking-эффект для музыки

Система, разработанная компанией Soundcraft®, автоматически уменьшает громкость музыки при обнаружении входного речевого сигнала.

- Нажмите кнопку Music Ducking («Ducking-эффект для музыки»)
- Подключите микрофон к требуемому выходному каналу
- Выполните сопряжение Bluetooth-устройства с динамиком
- Установите требуемый уровень усиления для микрофона
- Ducking-эффект теперь будет выполняться автоматически

Автоматическое подавление обратной связи

Система dbx® для автоматического подавления обратной связи обеспечивает бесперебойную работу.

- Для активации системы AFS («Автоматическое подавление обратной связи») просто нажмите кнопку AFS

Для сброса узкополосных режекторных фильтров AFS выполните следующее:

- Нажмите кнопку AFS, чтобы перевести ее во включенное состояние, после чего нажмите и удерживайте кнопку Power в течение 3 секунд. Светодиодные индикаторы предустановок эквалайзера для вокала и речи загорятся 3 раза, указывая на то, что фильтры были сброшены

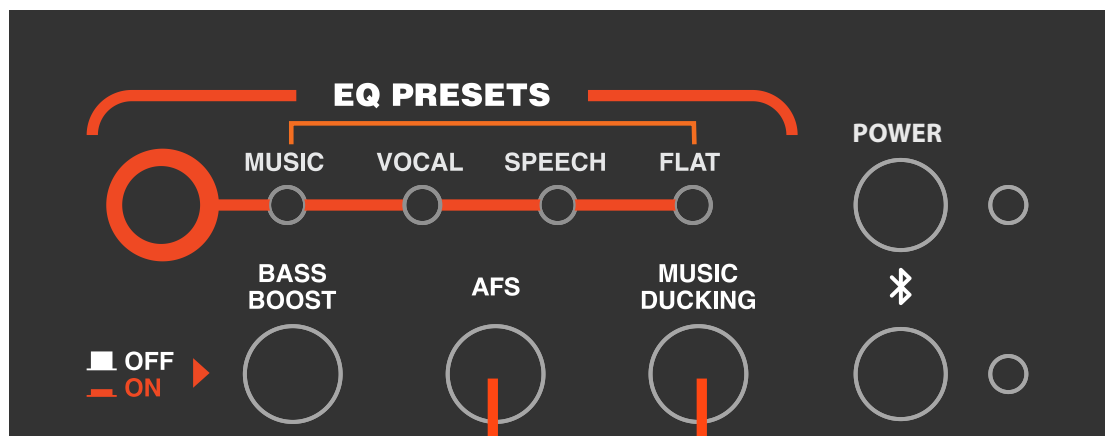

**Автоматическое подавление
обратной связи**

Ducking-эффект для музыки

ИНТЕГРАЦИЯ С BLUETOOTH

Использование акустических систем IRX с Bluetooth

Для сопряжения устройства с одним динамиком IRX, выполните следующие действия:

- Нажмите и удерживайте кнопку Bluetooth в течение 2 секунд до тех пор, пока светодиодный индикатор Bluetooth не начнет медленно мигать
- Перейдите в раздел настроек Bluetooth своего устройства
- Выберите динамик IRX, на который требуется выполнять потоковую передачу звука
- После успешной установки соединения прозвучит соответствующий звуковой сигнал

Чтобы подключить устройство к двум динамикам IRX для полноценной работы в стерео:

1

Новое начало

- Если ранее было выполнено сопряжение, удалите и забудьте оба динамика с вашего устройства.
- На первом динамике нажмите и удерживайте кнопку Bluetooth, пока все индикаторы не погаснут, а индикатор питания не начнет мигать (~ 10 секунд).
Примечание. После сброса предустановка эквалайзера будет установлена на «FLAT».
- Повторите то же самое для второго динамика.

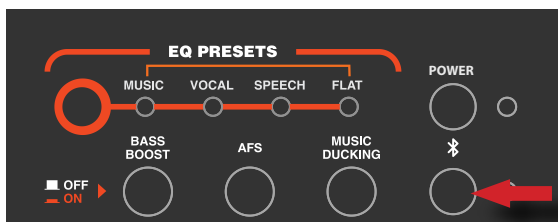

2

Подключите правый динамик

- Перейдите к динамику, который будет обозначен как правый динамик, затем выполните сопряжение устройства с этим динамиком, коротко нажав кнопку Bluetooth, пока не замигает индикатор.

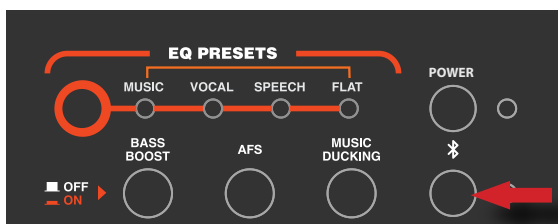

- На своем устройстве найдите динамик IRX в списке доступных устройств Bluetooth и выполните сопряжение с ним.

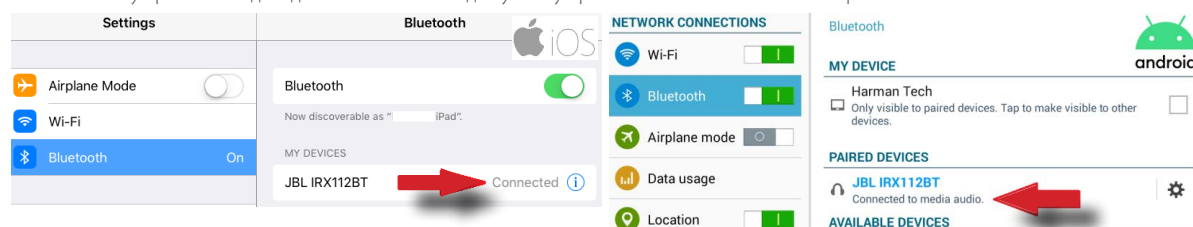

3

Свяжите левый динамик с правым динамиком

- На правом динамике нажмите и удерживайте кнопку Bluetooth, пока индикаторы питания и Bluetooth не начнут мигать. Будет слышен звуковой сигнал.
- Повторите процесс для левого динамика.
- Индикаторы Bluetooth и питания продолжат мигать. Примерно через 30 секунд динамики подключатся друг к другу, и будет слышен звуковой сигнал.

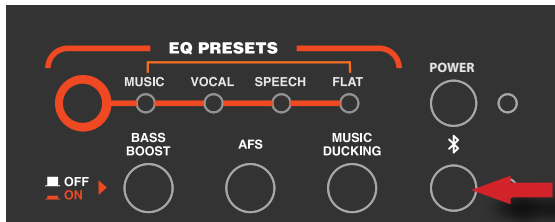

4

Проверить статус сопряжения

- Обратите внимание на то, что на вашем устройстве в разделе Bluetooth изменился статус сопряжения (правого) динамика:
 - На устройствах Android статус изменился с «Подключено к мультимедийному аудио» на «Подключено».
 - Никаких действий не требуется, перейдите к шагу 5.

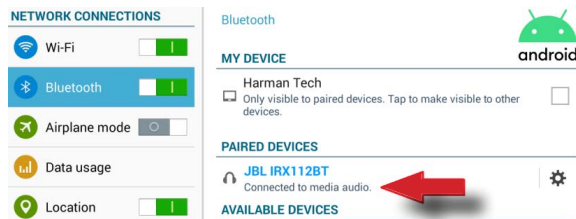

- Для устройств iOS статус изменился с «Подключено» на «Не подключено», поэтому мы должны повторно подключиться, прежде чем перейти к шагу 5 ...

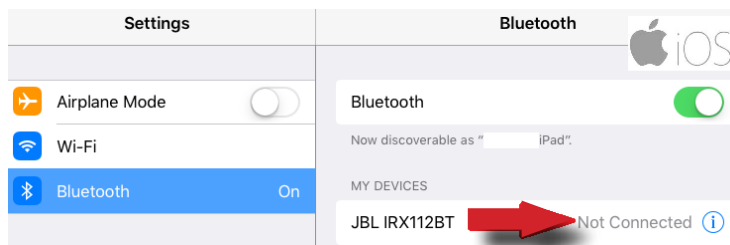

- ... просто коснитесь / выберите динамик для повторного подключения.

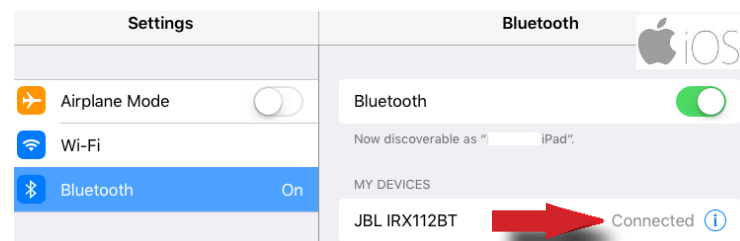

ИНТЕГРАЦИЯ С BLUETOOTH

5

Последняя ссылка

- Подключите левый динамик к устройству, быстро нажав кнопку Bluetooth, индикатор должен мигать.
- На своем устройстве найдите динамик в списке доступных устройств Bluetooth и подключитесь к нему.
- Готово! Теперь у вас есть настоящий стереозвук.

Примечание. На вашем устройстве под Bluetooth вы увидите оба динамика:

- На Android один отображается как «Подключено к мультимедийному аудио», а другой как «Подключено»

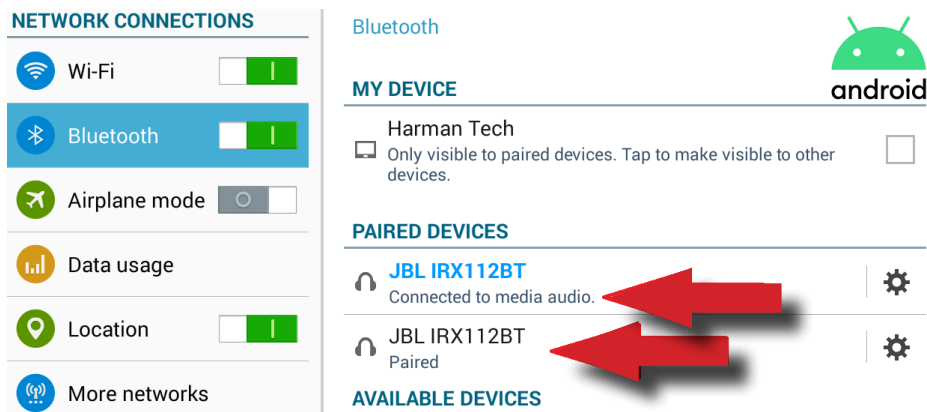

- В iOS оба отображаются как «Подключено»

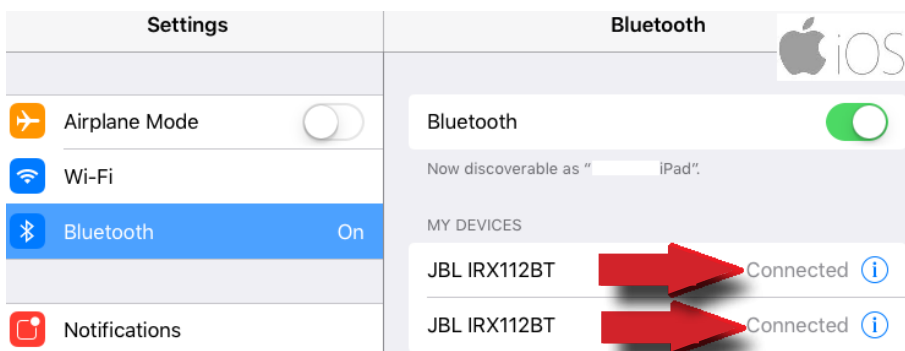

Чтобы выйти из потокового режима истинного стерео Bluetooth:

- Нажмите и удерживайте кнопку Bluetooth в течение 5 секунд до тех пор, пока светодиодный индикатор питания и индикатор Bluetooth не начнут мигать
- Снова нажмите кнопку Bluetooth
- Теперь сопряжение между динамиками отсутствует

РАЗМЕЩЕНИЕ И ПОДВЕШИВАНИЕ ДИНАМИКОВ

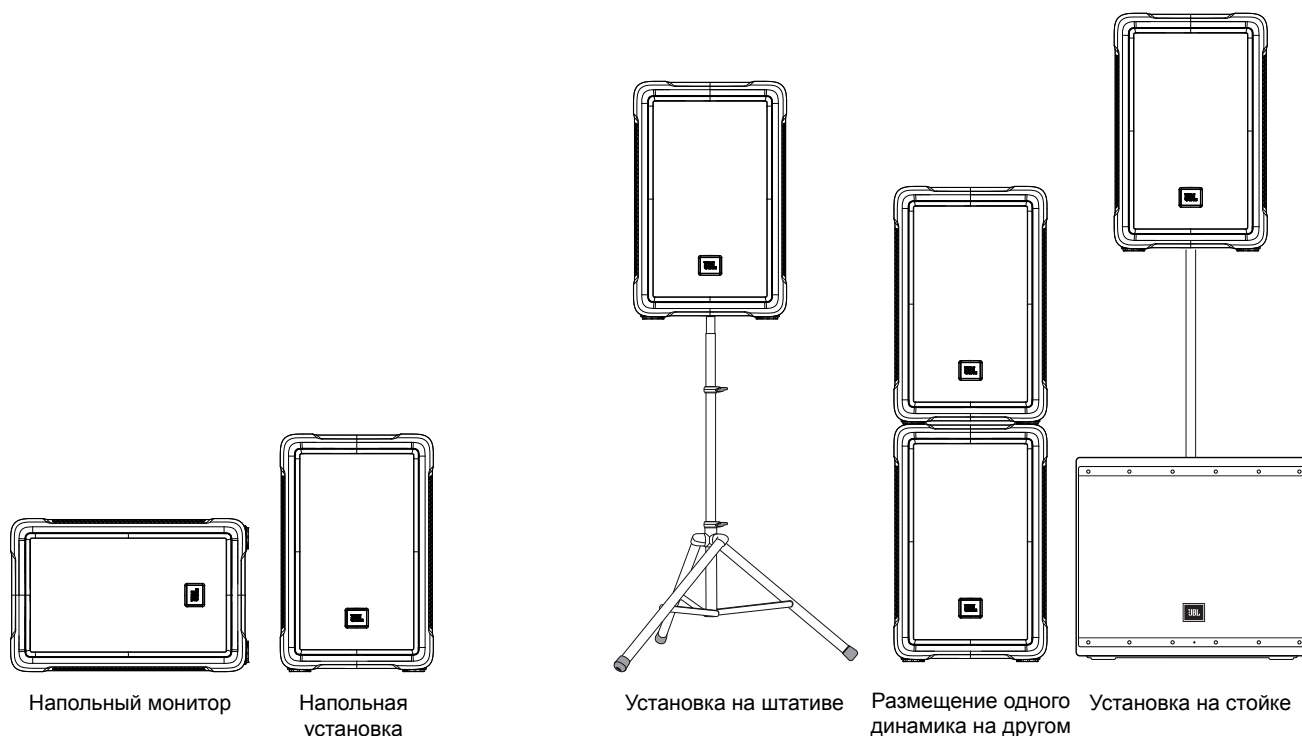

Следующие рекомендации помогут вам добиться оптимального звучания в любом месте, где вы используете динамики серии IRX100®:

Поднимите динамики как можно выше

Для обеспечения оптимального результата постарайтесь расположить высокочастотный рупорный громкоговоритель как минимум на 2–4 фута выше уровня головы слушателей. Если динамики расположены слишком низко, люди в задней части аудитории услышат звук не самого высокого качества.

Поместите колонки между микрофонами и аудиторией

Обратная связь возникает, когда микрофоны улавливают звук от динамиков и «отправляют» звук обратно через звуковую систему. Если имеющееся пространство ограничено, направьте динамики в сторону от микрофонов, чтобы уменьшить обратную связь между ними.

Расположите динамики как можно дальше от проигрывателей пластинок

Низкочастотная обратная связь возникает в том случае, когда звук на выходе динамика подхватывается звукоснимателем проигрывателя пластинок и повторно усиливается. Тяжелое, прочное основание проигрывателя пластинок и его противоударное крепление также могут уменьшить этот тип обратной связи при использовании данной аппаратуры диджеями.

Используйте большее количество динамиков в объемных и очень гулких помещениях

Расстановка динамиков по таким помещениям позволит получить гораздо лучший звук, чем попытка компенсировать качество звука с помощью корректировки уровня его громкости или настроек эквалайзера. Для очень больших расстояний рекомендуется использовать дополнительный набор динамиков с временной задержкой.

Поставьте динамики вертикально при использовании в качестве сценического оборудования. Для использования в качестве сценического монитора используйте наклонное горизонтальное положение. Вертикальное положение обеспечивает равномерное покрытие для большой площади.

Динамики серии IRX также спроектированы с двумя наклонными положениями для использования в качестве сценического монитора.

КАБЕЛИ И РАЗЪЕМЫ

Микрофонный кабель XLR (розетка) / XLR (штекер)	Стандартный кабель для соединения микрофонного сигнала и сигнала линейного уровня в профессиональных аудиосистемах. • Подключение микрофона к микшеру
Кабель TRS (симметричный) 1/4" (штекер) / XLR (штекер)	Для подключения устройств с симметричным выходом 1/4". Взаимозаменяем
Кабель TRS (несимметричный) 1/4" (штекер) / XLR (штекер)	Для подключения инструментов с несимметричными выходами к симметричным входам XLR
Кабель TS (несимметричный) 1/4" (штекер) / XLR (штекер)	Разводка этого кабеля идентична кабелю TRS (несимметричному) 1/4" (штекер). Эти кабели взаимозаменяемы
Кабель XLR (штекер) / RCA (штекер)	Для подключения бытовой аудиоаппаратуры и выходов некоторых диджейских пультов ко входам профессиональной аудиоаппаратуры
Кабель TRS: один разъем 1/4" (штекер) / два разъема 1/4" (штекер)	Для разделения стереосигнала на левый и правый каналы
Кабель TRS: один разъем 1/4" (штекер) / два разъема 1/4" (штекер)	Переходник на мини-разъем TRS (штекер) для подключения к выходу портативного MP3/CD-плеера и компьютерных звуковых карт к микшеру
Переходник для разрыва заземления звуковых кабелей XLR (розетка) / XLR (штекер)	Только для использования с симметричными входами и выходами

Микрофонный кабель XLR (розетка) / XLR (штекер)

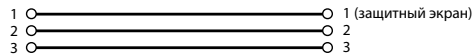

Кабель TRS (симметричный) 1/4" (штекер) / XLR (штекер)

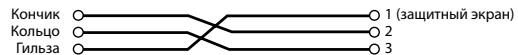

Кабель TRS (несимметричный) 1/4" (штекер) / XLR (штекер)

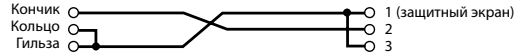

Кабель TS (несимметричный) 1/4" (штекер) / XLR (штекер)

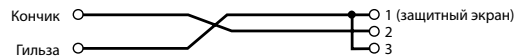

Кабель XLR (штекер) / RCA (штекер)

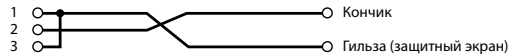

Кабель TS (несимметричный) 1/4" (штекер) / RCA (штекер)

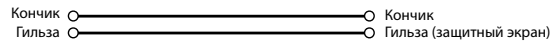

Кабель TRS 1/4" (штекер) / два штекера 1/4"

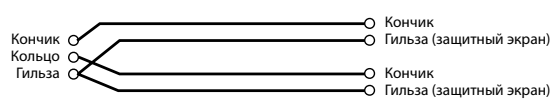

Переходник для разрыва заземления звуковых кабелей XLR (розетка) / XLR (штекер)

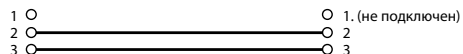

ПРИМЕРЫ ИСПОЛЬЗОВАНИЯ

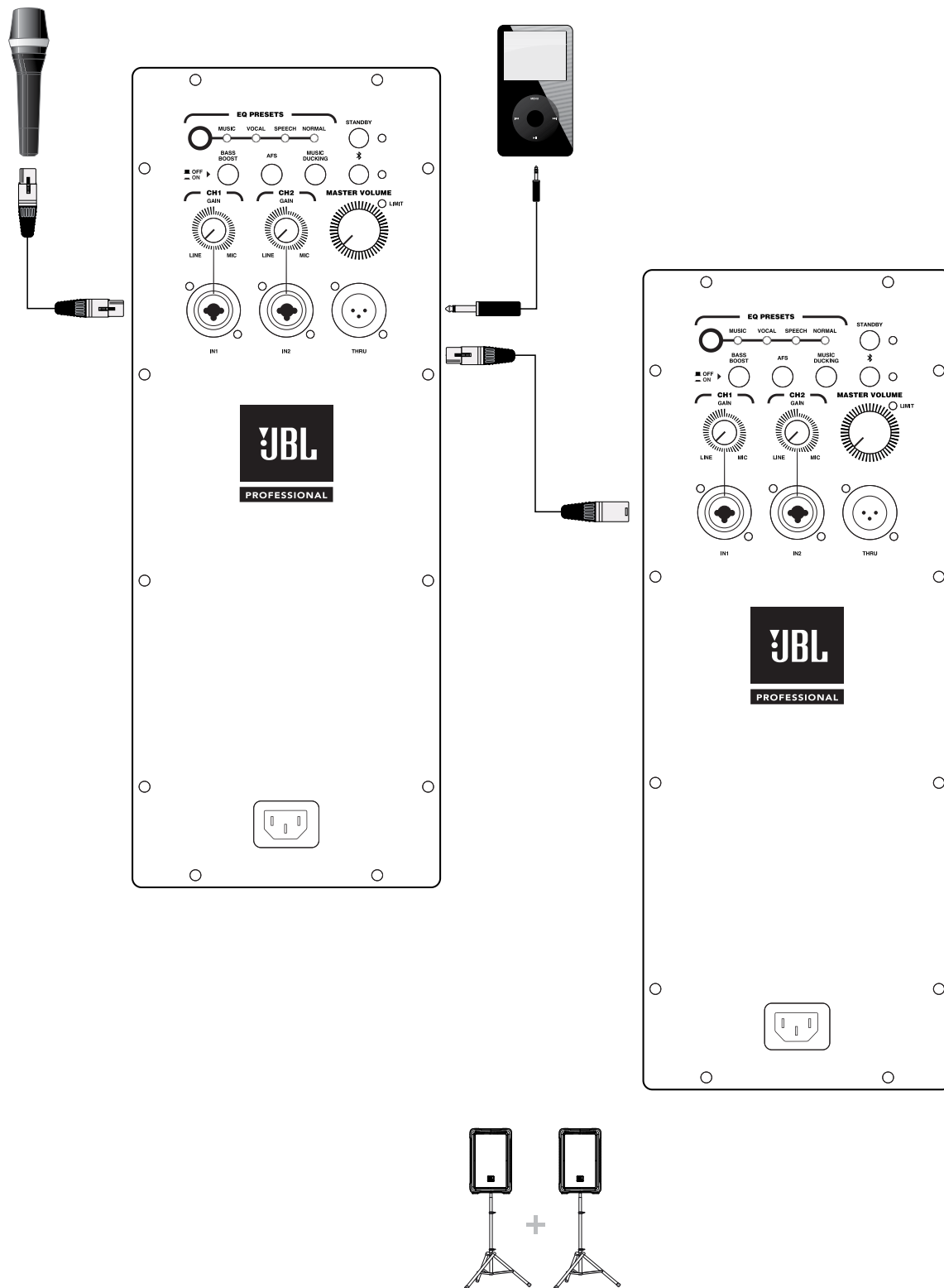

НЕБОЛЬШАЯ АКУСТИЧЕСКАЯ СИСТЕМА, ИСПОЛЬЗУЮЩАЯ ОБА ВХОДА И ФУНКЦИЮ ПРОХОДНОЙ ПЕРЕДАЧИ

Вход КАН1 установлен в значение Mic («Микрофон») Вход КАН2 установлен в значение Line («Линейный вход»)

Основное положение динамика

ПРИМЕРЫ ИСПОЛЬЗОВАНИЯ

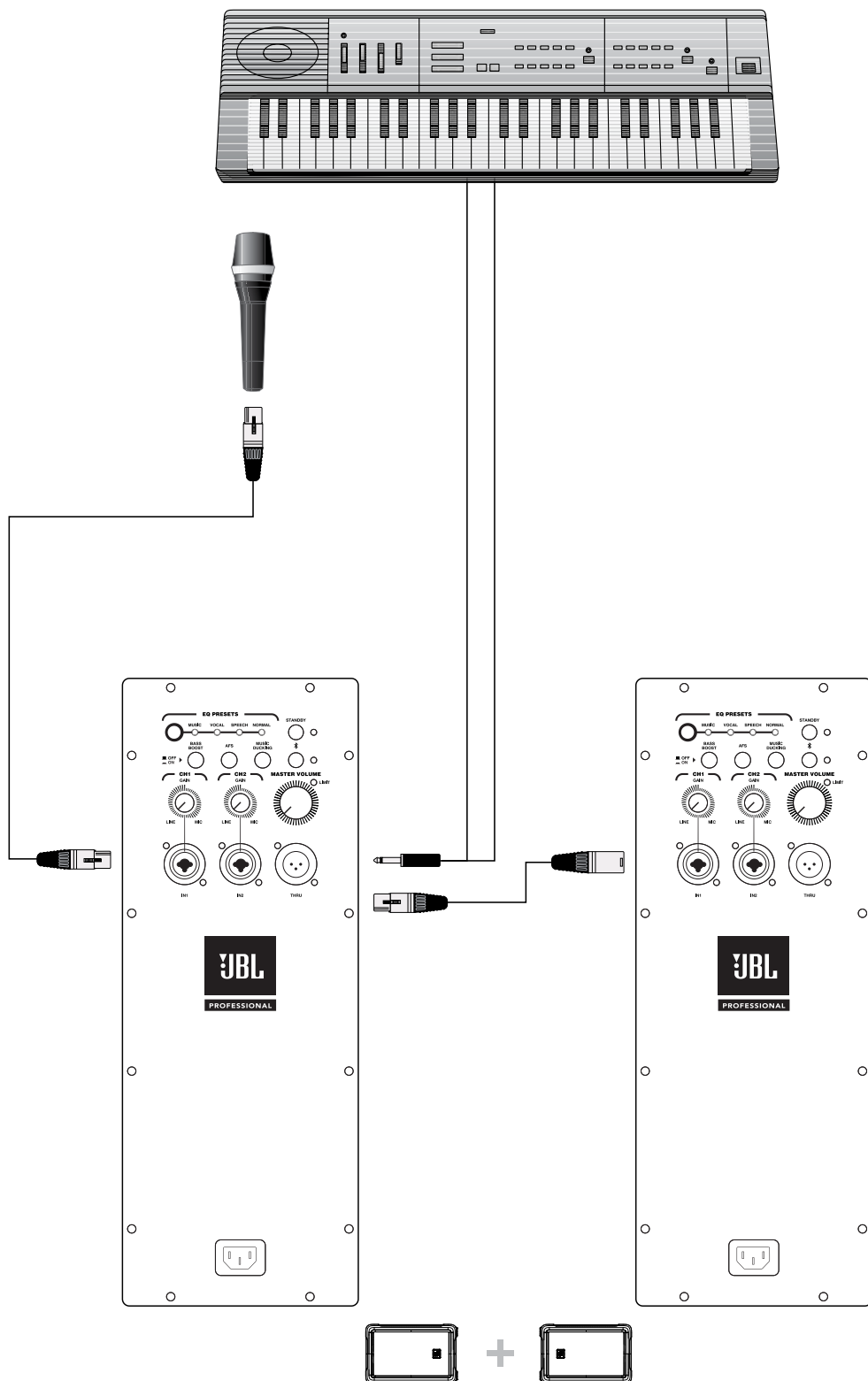

НЕБОЛЬШАЯ АКУСТИЧЕСКАЯ СИСТЕМА, ИСПОЛЬЗУЮЩАЯ ДВА ДИНАМИКА В КАЧЕСТВЕ МОНИТОРОВ

Вход КАН1 установлен в значение Mic («Микрофон») Вход КАН2 установлен в значение Line («Линейный вход»)

Мониторное положение динамика

УСТРАНЕНИЕ НЕИСПРАВНОСТЕЙ

Проблема	Возможная причина	Действия по устранению
Нет звука	Динамик не подключен к действующему источнику переменного тока	Убедитесь, что динамик подключен к розетке и в цепи есть напряжение
	Не включено питание динамика	Включите питание и убедитесь, что светодиодный индикатор питания горит
	Динамик находится в режиме отключения	Поверните любой регулятор либо нажмите кнопку активации режима отключения, чтобы включить динамик
Нет звука, динамик подключен к действующему источнику переменного тока, но не включается	Неисправен или неправильно подключен кабель питания динамика	<ul style="list-style-type: none"> Отсоедините и повторно подключите оба конца кабеля питания Замените кабель питания на заведомо работающий кабель
Нет звука. Динамик включен	Источник сигнала (микшер, музыкальный инструмент и т. д.) не отправляет аудиосигнал	<ul style="list-style-type: none"> Проверьте уровень звукового сигнала на исходном микшере с помощью измерителя уровня звука Убедитесь, что кассета или компакт-диск воспроизводится Используйте наушники, чтобы убедиться, что устройство действительно отправляет аудиосигнал
	Неисправные кабели или разъемы	<ul style="list-style-type: none"> Отсоедините и повторно подключите сигнальные кабели Замените предполагаемый неработающий кабель на заведомо работающий кабель
Нет звука от микрофона, подключенного напрямую ко входу MIC/LINE	Микрофону требуется фантомное питание	IRX не обеспечивает подачу фантомного питания. Переключитесь на динамический микрофон, используйте микрофон на аккумуляторах (если это возможно), используйте внешний источник фантомного питания для микрофонов конденсаторного типа
Сигнал звучит искаженно и очень громко, светодиодный индикатор РЕАК («Максимальная нагрузка») горит большую часть времени	Слишком сильный входной сигнал, превышение выходной мощности динамиков	<ul style="list-style-type: none"> Уменьшите выходной уровень источника звука Уменьшите уровень громкости динамика с помощью регуляторов громкости Используйте дополнительные динамики IRX
Сигнал звучит искаженно даже на умеренной громкости, светодиодный индикатор LIMIT («Ограничение мощности») не горит	Микшер или другой источник звука работает с перегрузкой	<p>Просмотрите руководство пользователя для микшера и отрегулируйте следующие элементы управления выходным сигналом по мере необходимости:</p> <ul style="list-style-type: none"> Чувствительность входа (усиление сигнала) Канальные регуляторы уровня сигнала Общие регуляторы уровня сигнала Как только это будет сделано, ознакомьтесь с инструкциями в разделе «Краткое руководство по установке» данного руководства
Шипение при воспроизведении звука, при этом элементы управления микшера настроены на очень низкий уровень выходного сигнала	Неправильное положение регулятора усиления входного сигнала	<ul style="list-style-type: none"> Убедитесь, что переключатель MIC/LINE находится в положении LINE (отключен) Использование переключателя MIC/LINE будет выглядеть немного по-другому Уменьшите уровень громкости динамика с помощью регуляторов громкости. Просмотрите руководство пользователя для микшера и отрегулируйте следующие элементы управления выходным сигналом по мере необходимости: Чувствительность входа (усиление сигнала) Канальные регуляторы уровня сигнала Общие регуляторы уровня сигнала
Шум или шипение на выходе динамика	Источник звука имеет высокий уровень помех	Отключайте по одному устройства, подключенные к вашему динамику. Если при отключении одного из устройств шум исчезнет, проблема в источнике звука или соединительном кабеле
Гул или жужжание, которое увеличивается или уменьшается при перемещении регуляторов уровня выходного сигнала микшера	Неправильно выполнено заземление оборудования для переменного тока, либо ко входу микшера подключено неисправное оборудование	Отключайте каналы по одному либо уменьшайте уровень их громкости до минимума, чтобы обнаружить причину проблемы. Обратитесь к руководству пользователя для неисправного оборудования для устранения неполадок
	Неисправный кабель между источником звукового сигнала и микшером	Замените предполагаемый неисправный кабель на заведомо исправный кабель
Гул или жужжание	Неправильно выполнено заземление оборудования, наличие контуров заземления	<ul style="list-style-type: none"> «Поднимите» уровень заземления звукового кабеля с помощью адаптера XLR (розетка) / XLR (штекер) на одном конце Переложите аудиокабели как можно дальше от кабелей питания и освещения переменного тока
	Чрезмерно долгое использование несимметричного кабеля	<ul style="list-style-type: none"> Используйте симметричные выходы микшера или источников звукового сигнала (если они доступны) для подключения динамиков серии IRX100 Используйте адаптер DI (прямая подача сигнала) для преобразования несимметричного выхода оборудования в симметричный выход
	Неправильное положение регулятора усиления входного сигнала	Уменьшите усиление сигнала на ВХОДЕ динамика и увеличьте уровень выходного сигнала для источников звукового сигнала

ГАРАНТИЯ

Ограниченная гарантия JBL на профессиональные акустические системы (за исключением корпусов) действует в течение пяти лет с момента первой покупки потребителем. Гарантия на усилители JBL действует в течение трех лет с момента первоначальной покупки. Гарантия на корпуса и все другие изделия JBL действует в течение двух лет с момента первоначальной покупки.

На кого распространяется данная гарантия?

Гарантия JBL распространяется на первоначального и всех последующих владельцев при выполнении следующих условий: А. Ваше изделие компании JBL было приобретено на территории континентальной части США, Аляски или штата Гавайи. (Данная гарантия не распространяется на продукцию компании JBL, приобретенную в других местах, за исключением магазинов вооруженных сил США. Остальные покупатели, чтобы узнать условия гарантии, должны обращаться к местному торговому представителю компании JBL.) Б. При обращении по гарантии необходимо предъявить оригинальный чек или договор купли-продажи с указанием даты покупки.

На какие случаи распространяется гарантия JBL?

За исключением перечисленных ниже случаев, гарантия JBL покрывает все дефекты материалов и изготовления. Гарантия не распространяется на следующие случаи: повреждения, вызванные несчастным случаем, неправильной эксплуатацией, использованием не по назначению, небрежностью или внесением модификаций; повреждения, появившиеся в ходе транспортировки; повреждения, вызванные невыполнением требований данной инструкции по эксплуатации; повреждения, вызванные ремонтом, выполненным не авторизованным представителем компании JBL; требования, связанные с неправильностью информации, полученной от продавца; продукция компании JBL с поврежденным, модифицированным или стертым серийным номером.

Кто за что платит?

Компания JBL оплачивает все материалы и рабочее время для всех ремонтов, выполняемых в рамках данной гарантии. Сохраняйте оригинальную упаковку, так как компания оставляет за собой право взимания платы за предоставление упаковки взамен утраченной. Расходы на пересылку подробно рассматриваются в следующем разделе данной гарантии.

Куда обращаться за гарантийным обслуживанием?

Если вашему изделию компании JBL когда-либо потребуется техническое обслуживание, обращайтесь к нам по почте или по телефону. Наш адрес: JBL Incorporated (Attn: Customer Service Department — вниманию отдела обслуживания клиентов), 8500 Balboa Boulevard, PO. Box 2200, Northridge, California 91329, США (тел. 818/893-8411). Вам будет предложено обратиться в авторизованное бюро технического обслуживания компании JBL или вернуть ваше устройство предприятию-изготовителю для ремонта. В любом случае для того, чтобы установить дату первоначальной покупки, вам придется предъявить оригинал чека или договора купли-продажи. Не возвращайте продукцию компании JBL предприятию-изготовителю без предварительного одобрения. Если пересылка вашего изделия JBL обычными средствами невозможна, свяжитесь с компанией JBL и мы поможем вам организовать доставку. В противном случае вы отвечаете за доставку или организацию доставки вашего изделия для ремонта и оплачиваете все начальные расходы по такой доставке. Если ремонт выполняется в рамках гарантии, возврат отремонтированной продукции покупателю выполняется за счет компании JBL.

Ограничения обязательств по подразумеваемым гарантиям

СРОК ВСЕХ ПОДРАЗУМЕВАЕМЫХ ГАРАНТИЙ, В ТОМ ЧИСЛЕ ГАРАНТИИ ТОВАРНОГО СОСТОЯНИЯ И ПРИГОДНОСТИ ДЛЯ ИСПОЛЬЗОВАНИЯ ПО НАЗНАЧЕНИЮ, ОГРАНИЧЕН ПРОДОЛЖИТЕЛЬНОСТЬЮ ДЕЙСТВИЯ ДАННОЙ ГАРАНТИИ.

ИСКЛЮЧЕНИЕ ОТДЕЛЬНЫХ ВИДОВ ПОВРЕЖДЕНИЙ

ОТВЕТСТВЕННОСТЬ КОМПАНИИ JBL ОГРАНИЧИВАЕТСЯ РЕМОНТОМ ИЛИ ЗАМЕНОЙ (ПО НАШЕМУ ВЫБОРУ) ЛЮБОГО ДЕФЕКТНОГО ПРОДУКТА И НЕ ВКЛЮЧАЕТ В СЕБЯ ВОЗМЕЩЕНИЕ СЛУЧАЙНЫХ ИЛИ КОСВЕННЫХ УБЫТКОВ ЛЮБОГО ВИДА. НЕКОТОРЫЕ ГОСУДАРСТВА НЕ ДОПУСКАЮТ ОГРАНИЧЕНИЙ НА СРОК ДЕЙСТВИЯ ПОДРАЗУМЕВАЕМОЙ ГАРАНТИИ И/ИЛИ НЕ ДОПУСКАЮТ ВОЗМОЖНОСТИ ИСКЛЮЧЕНИЯ ВОЗМЕЩЕНИЯ СЛУЧАЙНЫХ ИЛИ КОСВЕННЫХ УБЫТКОВ, ПОЭТОМУ ВЫШЕУКАЗАННЫЕ ОГРАНИЧЕНИЯ И ИСКЛЮЧЕНИЯ МОГУТ НЕ ПРИМЕНЯТЬСЯ К ВАМ. ДАННАЯ ГАРАНТИЯ ДАЕТ ВАМ ОПРЕДЕЛЕННЫЕ ЗАКОННЫЕ ПРАВА И МОЖЕТ ТАКЖЕ ДАВАТЬ ДРУГИЕ ПРАВА В ЗАВИСИМОСТИ ОТ ШТАТА.

JBL Professional

8500 Balboa Blvd. Northridge, CA 91329 (США)

**Почтовый адрес:**

JBL Professional
8500 Balboa Blvd.
Northridge, CA 91329 (США)

Адрес для доставки:

JBL Professional
8500 Balboa Blvd., Dock 1
Northridge, CA 91329 (США)
(Запрещается пересылать возвращаемую продукцию по этому адресу без предварительного одобрения от компании JBL)

Отдел обслуживания клиентов:

с понедельника по пятницу
с 8:00 до 17:00
(североамериканское тихоокеанское время)

844.776.4899

www.jblproservice.com

Адрес в сети Интернет:

www.jblpro.com

Контактная информация JBL Professional за пределами США:

Обратитесь к авторизованному представителю JBL Professional в вашей стране.
Полный список международных авторизованных представителей JBL Professional приведен на веб-странице www.jblpro.com

IRX100

S E R I E S

